



la CLÔTURE  
FRANÇAISE  
CRÉATEUR D'ESPACE

# ONDE

FICHE TECHNIQUE



# Caractéristiques détaillées

Modèle : Onde

Catégorie : brise-vue

Matières utilisées : PVC, Inox, Aluminium, Acier galvanisé

Hauteur : de 60 cm à 1,60 m

Coloris disponibles :

Blanc  
Tons gris cérusé

Largeur du panneau : 2 m  
dernier module ajusté sur-mesure.

Coupe :  
Coupe irrégulière

Composants :

Platines de fixation *Acier galvanisé*  
Entretoises intermédiaires *PEHD*  
Cache-platines *Aluminium*  
Entretoises 5 cm *PEHD*  
Entretoises 1 cm *PEHD*  
Pièces de jonction *Inox*  
Bouchons ronds *Aluminium*  
Lisses 10 x 2 cm *PVC*  
Bouchons plats pour lisse *PEHD*  
Traverse horizontales 3 x 5 cm *Aluminium*

Conception : sur mesure

Conditionnement : en kit, pré-monté

Livraison : à domicile par transporteur  
Enlèvement : au dépôt de Loriol-sur-Drôme



Résistance mécanique	_____	<b>30 ans</b>
Coloris blanc	_____	<b>30 ans</b>
Tons gris cérusé	_____	<b>5 ans</b>



Résistance  
aux vents



Traitement  
**Anti-UV**



Délai de  
fabrication :  
**4 semaines**

\*Télécharger conditions de garanties contractuelles des produits  
sur : [www.la-cloture-francaise.fr/engagements-et-garanties](http://www.la-cloture-francaise.fr/engagements-et-garanties)

## Dimensions

### Hauteurs disponibles

- 0,600 m
- 0,800 m
- 1,000 m
- 1,200 m
- 1,400 m
- 1,600 m

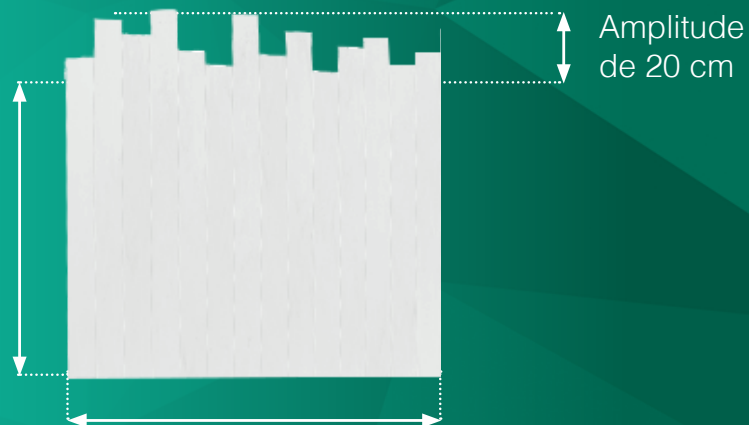

Largeur max : 2 m



# Personnalisez votre projet

## Coloris de clôture



Coupe irrégulière



Blanc



Tons gris cérusé

# Composition

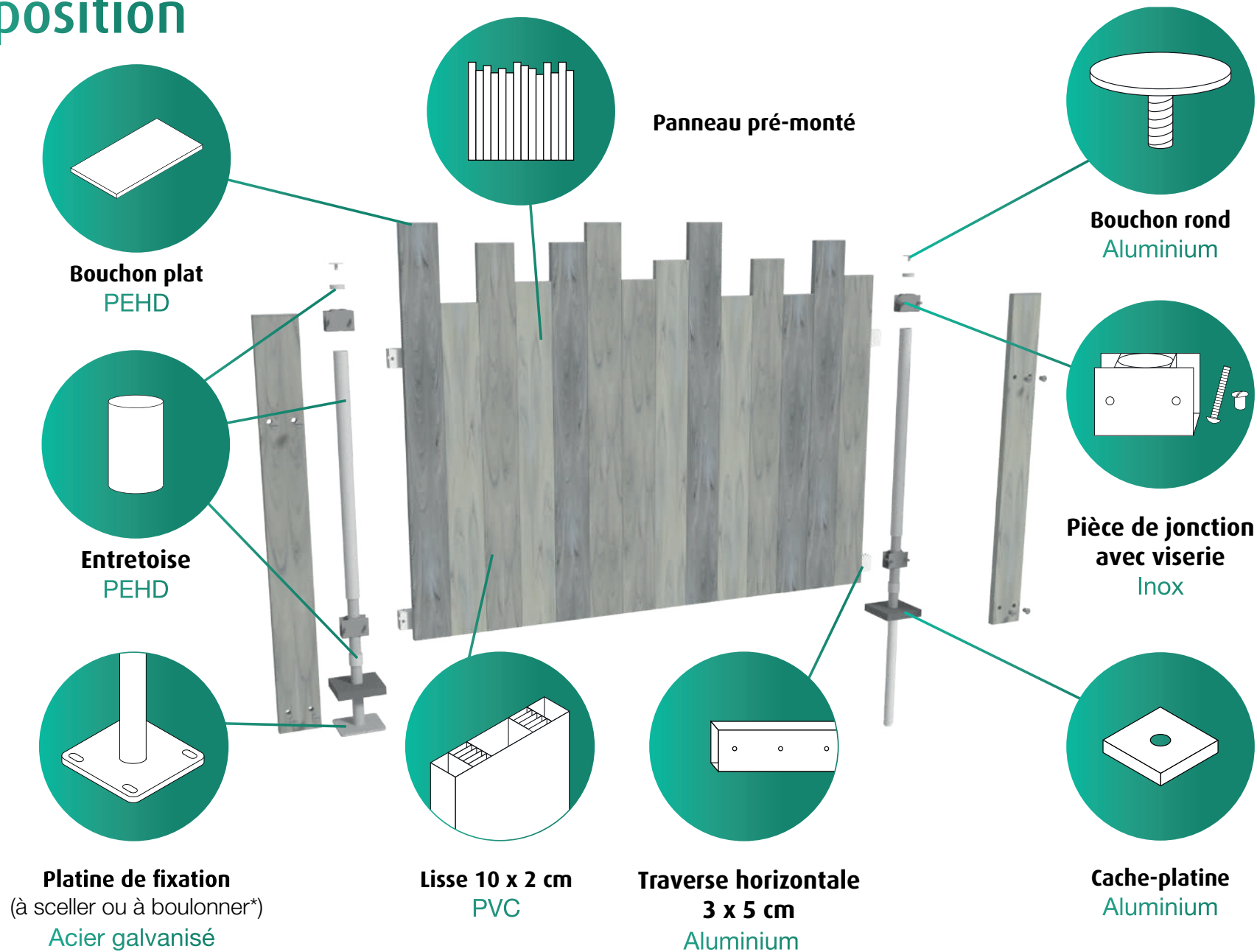

\*Le choix du type de platines se fera selon la nature de votre sol et la hauteur de la clôture.

## Fixation sur support creux

### Platine à boulonner

Kit de scellement chimique

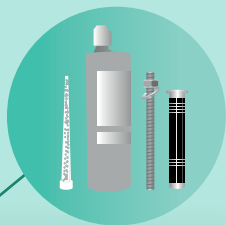

Ciment

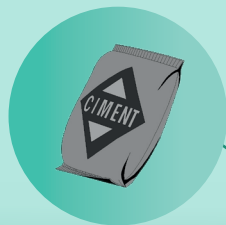

### Tube à sceller

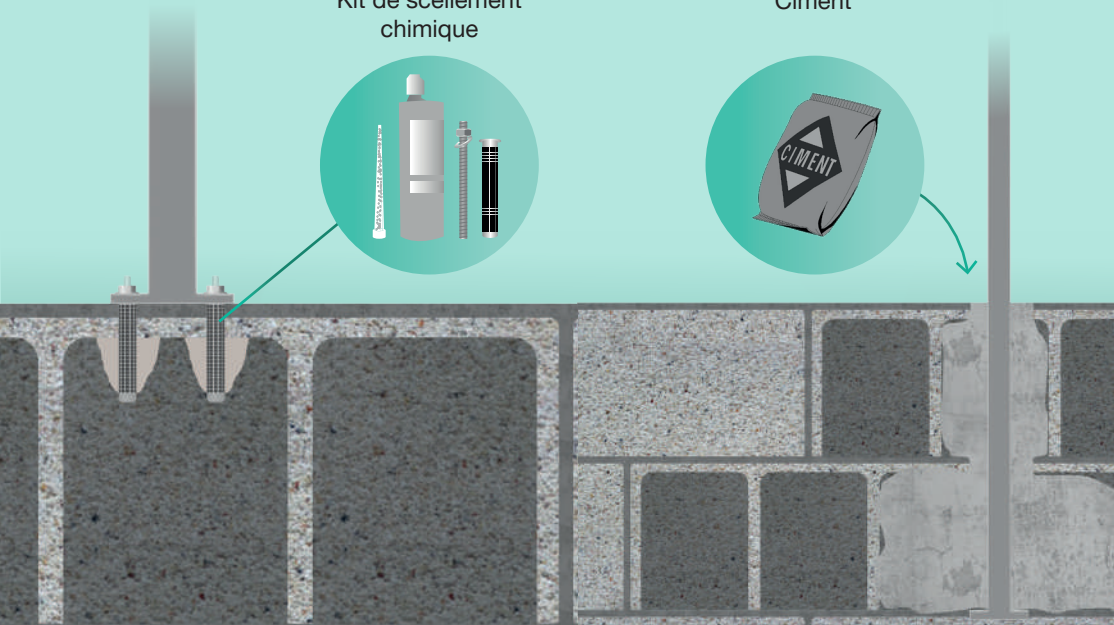

## Fixation sur support plein

Réalisation d'un support béton pour la fixation de la platine ou le scellement du tube.

Boulon à expansion

ou Goujon d'ancrage

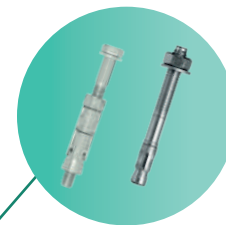

Plot beton



Tube à sceller

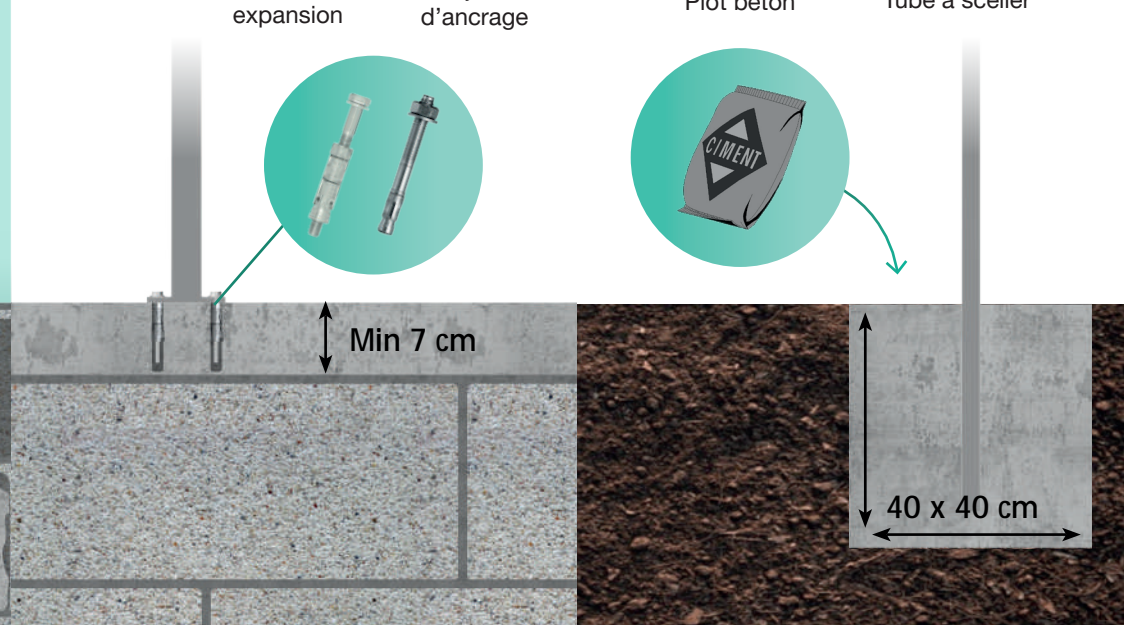

### Tube à sceller

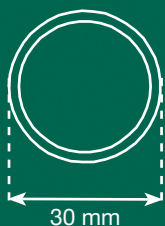

### Platine à boulonner

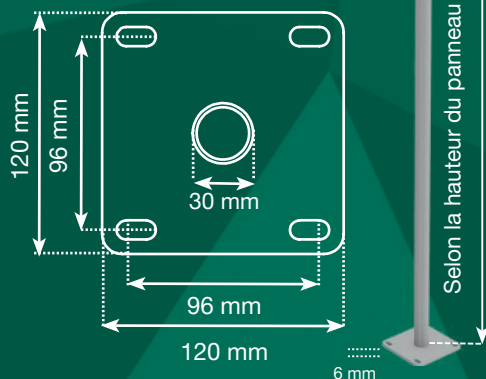

## Type de platines

Hauteur clôture max jusqu'à **1,30 m**



Platine à boulonner

Hauteur clôture max jusqu'à **1,60 m**



Tube à sceller en acier **1 m**

Hauteur clôture à partir de **1,60 m**



Tube à sceller en acier **2 m**

# La Clôture Française

130 Rue de la Plasturgie  
Zone des Blaches  
26270 LORIOI - FRANCE  
Tél. 04 75 61 15 25  
[contact@la-cloture-francaise.fr](mailto:contact@la-cloture-francaise.fr)



*Livraison dans toute  
la France métropolitaine*

