



# BARRINHA

FICHE TECHNIQUE



la CLÔTURE  
FRANÇAISE

---

CRÉATEUR D'ESPACE



# Caractéristiques détaillées

Modèle : Barrinha

Catégorie : Brise-vue

Matières utilisées : Composite\*\*, Aluminium, PVC

Hauteur : 21 cm à 1,97 m

Coloris disponibles :

Sable  
Cendre

Largeur entre poteaux :

sur mesure avec entraxe maximum de 1,54 m

Composants :

Poteaux 8 x 8 cm *PVC*

Cache-platines *PVC*

Espacement 2cm

Insert *Aluminium composite*

Chapeaux *PVC*

Platines de fixation *Acier galvanisé*

Clés de finition pour poteau *PVC*

Lisses composite 20 x 3 cm *Composite\**

Conception : sur mesure

Conditionnement : en kit

Livraison : à domicile par transporteur

Enlèvement : au dépôt de Loriol-sur-Drôme

\* Composite composée de PVC et cosse de riz



Résistance mécanique\* \_\_\_\_\_ **30 ans**

Coloris Sable et Cendre \_\_\_\_\_ **2 ans\***



Résistance  
aux vents



Traitement  
**Anti-UV**



Délai de  
fabrication :  
**4 semaines**

\*Télécharger conditions de garanties contractuelles des produits  
sur : [www.la-cloture-francaise.fr/engagements-et-garanties](http://www.la-cloture-francaise.fr/engagements-et-garanties)

## Dimensions

### Hauteurs disponibles

- 0,210 m
- 0,430 m
- 0,650 m
- 0,870 m
- 1,090 m
- 1,310 m
- 1,530 m
- 1,750 m
- 1,970 m

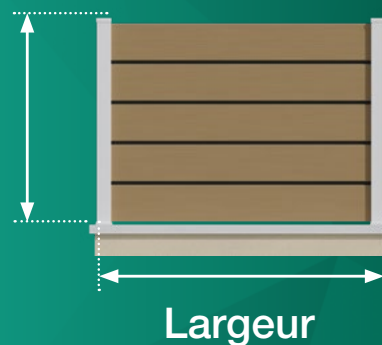

Sur mesure avec entraxe de  
**1,54m** maximum



# Personnalisez votre projet

## Coloris de chapeaux PVC pour poteaux



Blanc

## Coloris de clôture et variantes

### Poteaux PVC



Sable



Cendre

# Composition



**Lisse composite**  
20 x 3 cm  
Composite

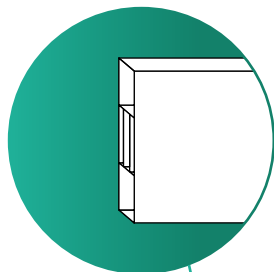

**Joint de finition**

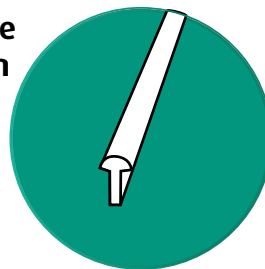

**Chapeau**  
Aluminium

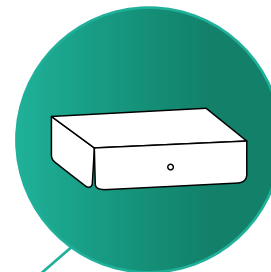

**Clé de finition pour poteau**  
PVC

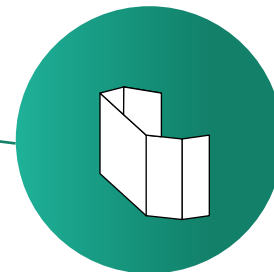

**Entretoise de finition 2 cm**  
PVC

**Poteau**  
Aluminium

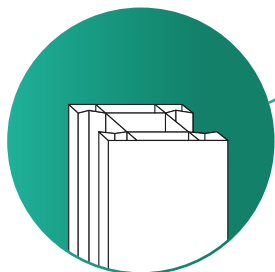

**Platine de fixation**  
(à boulonner\*)  
Acier galvanisé

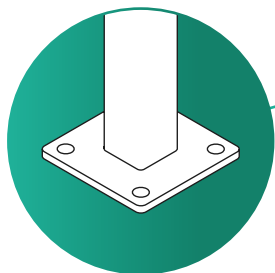

**Insert**  
Aluminium composite

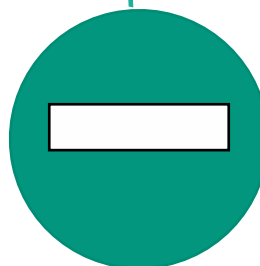

**Cache-platine**  
PVC

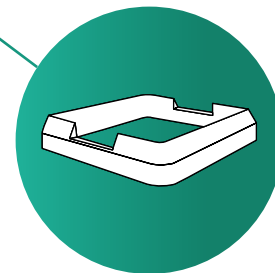

\*Le choix du type de platines se fera selon la nature de votre sol et la hauteur de la clôture.

## Fixation sur support creux

### Platine à boulonner

Kit de scellement chimique

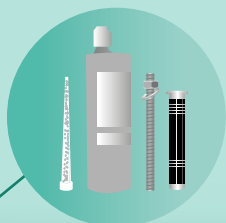

Ciment



### Tube à sceller

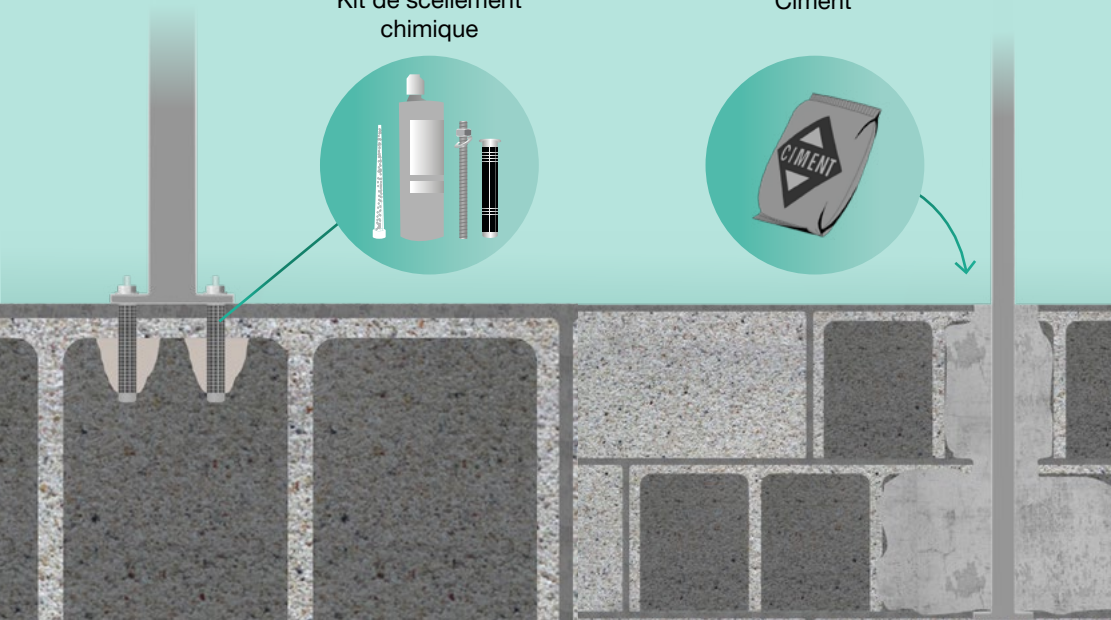

## Fixation sur support plein

Réalisation d'un support béton pour la fixation de la platine ou le scellement du tube carré.

Boulon à expansion ou Goujon d'ancrage

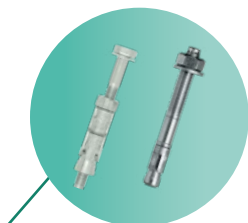

Plot béton

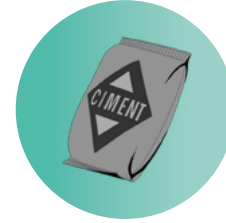

Tube à sceller

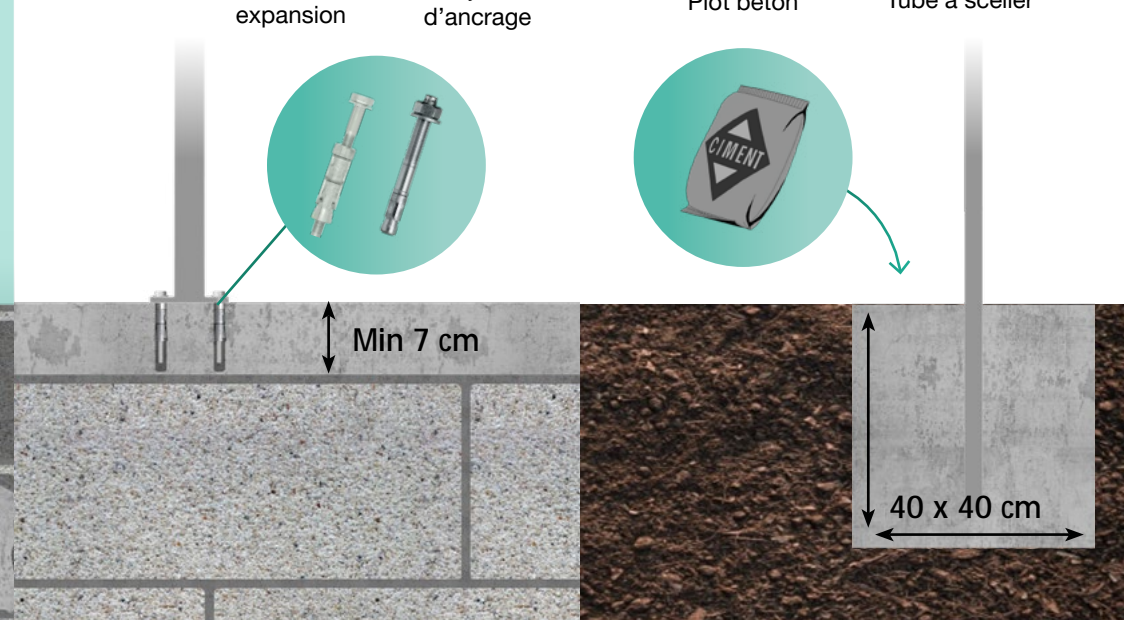

### Tube carré à sceller

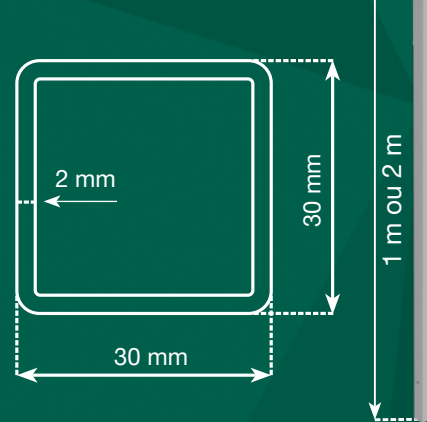

### Platine à boulonner

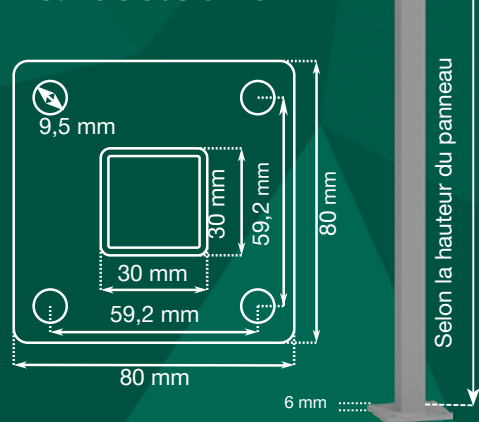

## Type de platines

Hauteur clôture max jusqu'à **1,30 m**



Platine à boulonner

Hauteur clôture max jusqu'à **1,60 m**

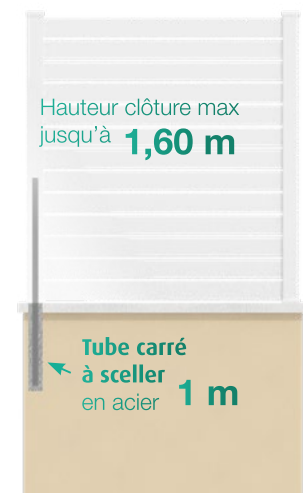

Tube carré à sceller en acier **1 m**

Hauteur clôture à partir de **1,60 m**



Tube carré à sceller en acier **2 m**

# La Clôture Française

130 Rue de la Plasturgie  
Zone des Blaches  
26270 LORIOI - FRANCE  
Tél. 04 75 61 15 25  
[contact@la-cloture-francaise.fr](mailto:contact@la-cloture-francaise.fr)



*Livraison dans toute  
la France métropolitaine*